

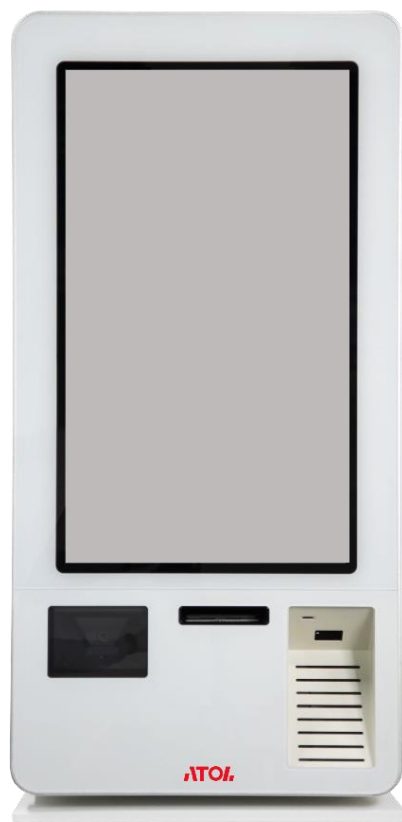

АТОЛ

**Касса
самообслуживания
АТОЛ 4271**



**Руководство по
эксплуатации**

2023

Руководство по эксплуатации

Версия документа от 14.03.2024

Содержание

Введение.....	4
Используемые сокращения.....	4
Описание КСО.....	5
Общие положения.....	5
Внешний вид	6
Подключение внешних устройств.....	7
Питание КСО.....	8
Габаритные размеры.....	10
Технические характеристики	10
Подготовка к использованию.....	12
Требования безопасности	12
Порядок ввода КСО в эксплуатацию	12
Общие сведения по установке	14
Стойки для установки КСО.....	14
Установка КСО на стойку.....	15
Основные компоненты КСО	17
Встроенный сканер SuperLead 72 CJ	17
Технические характеристики сканера.....	17
Встроенная ККТ	19
Внешнее оборудование, подключаемое к КСО	20
Весы.....	20
Банковский терминал	20
Внешний сканер штрихкодов.....	20
Работа с КСО.....	21
Общие положения.....	21
Оформление и оплата кассового чека на КСО	21
Особенности работы с КСО	25
Перечень возможных неисправностей	27

Введение

Руководство по эксплуатации предназначено для ознакомления с функциональными возможностями модели кассы самообслуживания АТОЛ 4271 (далее – КСО).

До ознакомления с документацией на КСО, ввода КСО в эксплуатацию и проведения пуско-наладочных работ подключать КСО к ПК и сети электропитания, а также подключать к КСО периферийное оборудование не разрешается.

Пуско-наладочные работы и техническое обслуживание КСО может производиться технически подготовленными специалистами с использованием документации для данной модели КСО.

В настоящем руководстве представлена информация о работе с КСО, описаны параметры ее настройки, примеры использования.



Запрещается включать КСО до ознакомления с разделом «Требования безопасности».

Используемые сокращения

АСЦ	Аккредитованный сервисный центр
ЗН	Заводской номер КСО
ККТ	Контрольно-кассовая техника
КСО	Касса самообслуживания
ОС	Операционная система
ОФД	Оператор фискальных документов
ПО	Программное обеспечение
УЗО	Устройство защитного отключения
ФНС	Федеральная налоговая служба

Описание КСО

Общие положения

Касса самообслуживания — это специальное устройство, позволяющее покупателю самостоятельно сканировать, взвешивать и оплачивать товары. КСО устанавливаются в торговые залы с целью разгрузки кассовой зоны и снижения потребности в персонале. КСО занимает меньше места в торговых залах, чем классический кассовый узел, что позволяет на равной площади разместить большее число кассовых линий. Касса самообслуживания АТОЛ 4271 подходит предприятиям торговли любого формата – от небольших точек до сетевого ритейла, а также АЗС, кафе и фудкортам.

В магазинах розничной торговли КСО позволяет автоматизировать процесс самообслуживания – покупатель может самостоятельно отсканировать штрихкод приобретаемого товара, при необходимости взвесить товар, получить кассовый чек в бумажном или электронном виде. АТОЛ 4271 помогает повысить эффективность бизнеса и лояльность покупателей. Установив кассу самообслуживания, можно:

- увеличить проходимость своей торговой точки, товарооборот и скорость обслуживания;
- сократить очереди, снизить нагрузку на кассиров в пиковые часы и уменьшить затраты на персонал в целом.

КСО являются альтернативой традиционным кассам розничных сетей. Наиболее часто КСО применяются в больших продуктовых магазинах и супермаркетах.

КСО может иметь две модификации, которые отличаются материнской платой и наличием интерфейсной платы с дополнительными USB-разъемами для подключения внешних устройств и разъемов питания.

Касса самообслуживания АТОЛ 4271 – универсальное решение, помогающее магазинам любого формата повысить продажи и эффективность обслуживания. Устройство оснащено высокопроизводительным процессором Intel, обладает стальным корпусом и multi-touch-дисплеем, защищенным стеклом, устойчивым к появлению царапин.

Внешний вид

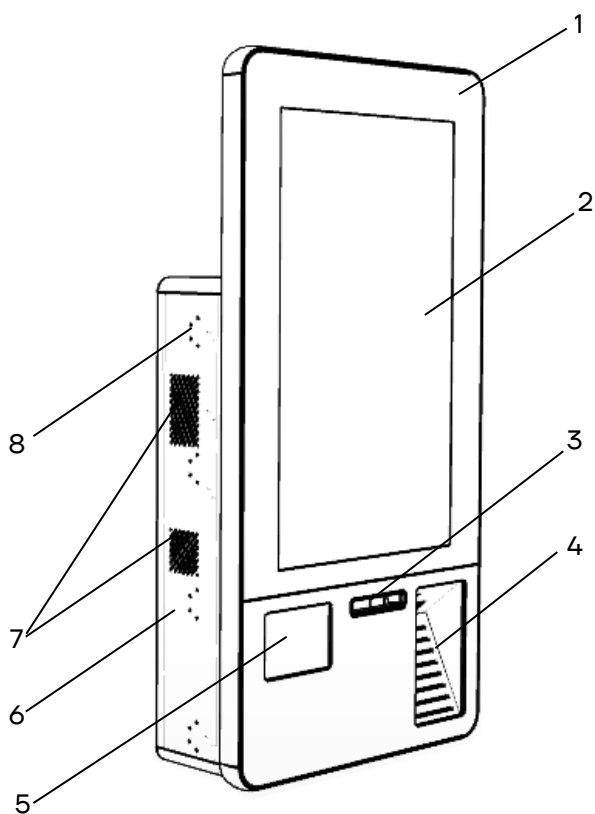

а)

1. Корпус КСО.
2. Сенсорный ЖК-дисплей.
3. Проем для кассовых чеков.
4. Лоток для установки банковского терминала (пин-пада).
5. Встроенный сканер штрихкодов.
6. Задняя защитная крышка.
7. Вентиляционные отверстия, расположены с левой и правой боковой поверхности задней крышки.
8. Отверстия для крепления полок/подставок для установки дополнительного оборудования (расположены с левой и правой сторон задней защитной крышки).

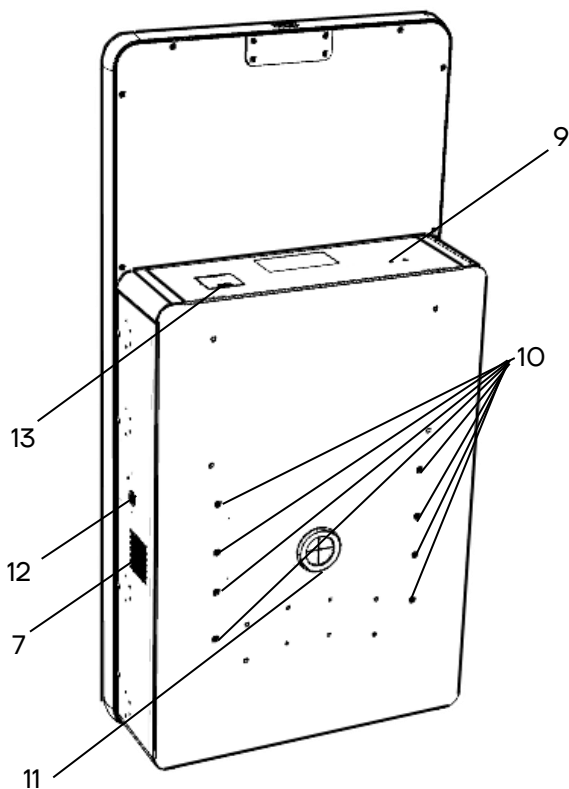

б)

9. Проемы для установки и подключения внешних антенн Wi-Fi и GSM.
10. Отверстия для установки КСО на стойку (подробнее изложено в документе «Инструкция по сборке стоек»).
11. Выводное отверстие для прокладки кабелей.
12. Замок для фиксации задней защитной крышки, используемый для исключения несанкционированного доступа к электронным составляющим КСО.
13. Отсек с переключателем питания и кнопкой загрузки/перезагрузки ОС (с крышкой).

Рисунок 1. Внешний вид КСО АТОЛ 4271: а) вид спереди/слева; б) вид сзади/справа

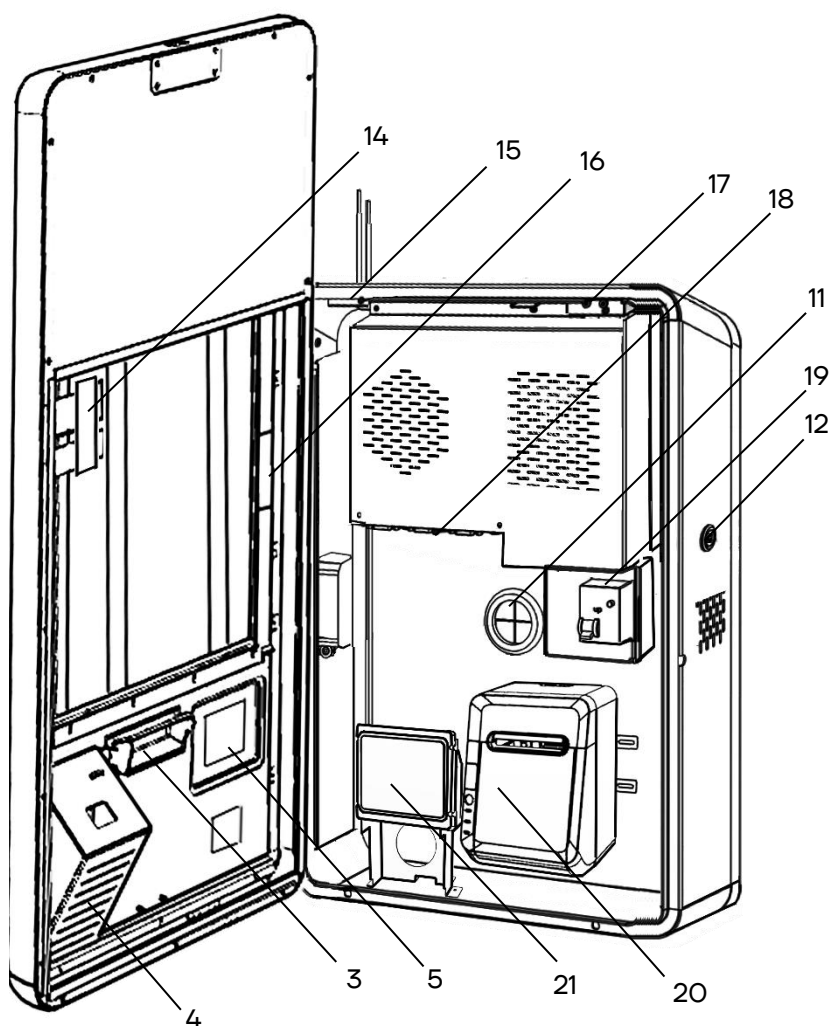

- 14. Плата управления сенсорной панели (зафиксирована клейкой лентой).
- 15. Разъем для подключения антенн Wi-Fi и GSM.
- 16. Плата инвертора дисплея (зафиксирована клейкой лентой).
- 17. Переключатель питания.
- 18. Панель с разъемами (см. раздел «Подключение внешних устройств»).
- 19. Разъем питания 220 В с устройством защитного отключения.
- 20. Встроенная ККТ¹.
- 21. Встроенный сканер штрихкодов.

Рисунок 2. Вид КСО с открытой передней частью (кабели условно не показаны)

Подключение внешних устройств

К КСО можно подключить внешние устройства, например, банковский терминал, внешний сканер штрихкодов, весы и т. д. Панель с разъемами расположена во внутренней части КСО (см. рисунок 2, позиция 18).

¹ – В КСО может быть установлена ККТ АТОЛ 27Ф или АТОЛ 22 v2 Ф.

Панель с разъемами для подключения внешних устройств имеет вид:



Рисунок 3. Панель с разъемами для подключения внешних устройств (КСО с платой O6125(i5))

Питание КСО

Для включения КСО нужно сначала перевести переключатель питания в положение «I» (включено), после этого нажать на кнопку загрузки ОС (см. рисунок 1, б, позиция 13).

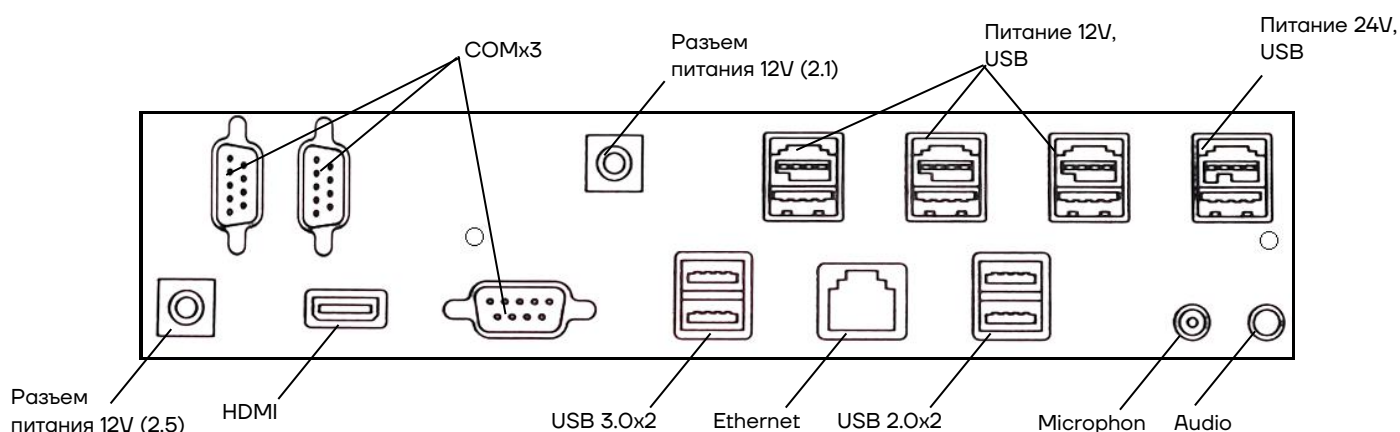

Рисунок 4. Переключатель питания и кнопка запуска загрузки/перезагрузки ОС

Питание кассы самообслуживания осуществляется через блок питания GW-PB350AW-1224 350 Вт 12 В 8 А, установленный в отсеке задней защитной крышки КСО, от сети питания 220 В (см. рисунок 5).

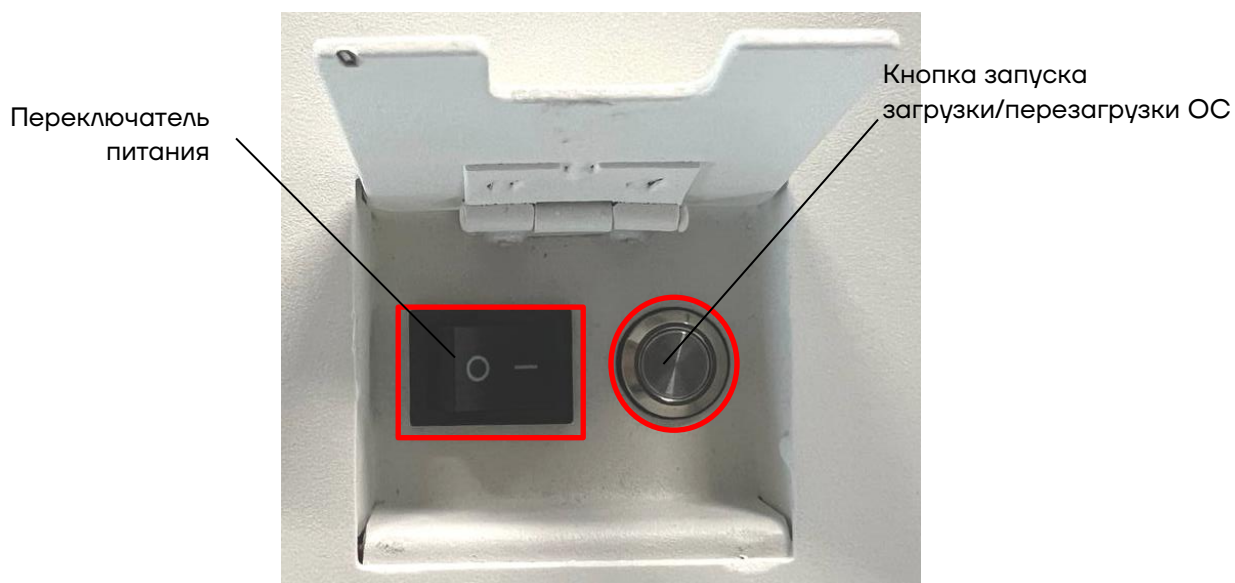

Рисунок 5. Расположение кабеля сетевого, подключенного к разъему 220В, и УЗО (кабели других подключенных внешних устройств условно не показаны)

Для проверки работоспособности устройства защитного отключения рекомендуется раз в месяц нажимать на кнопку проверки работы УЗО (см. рисунок 5).

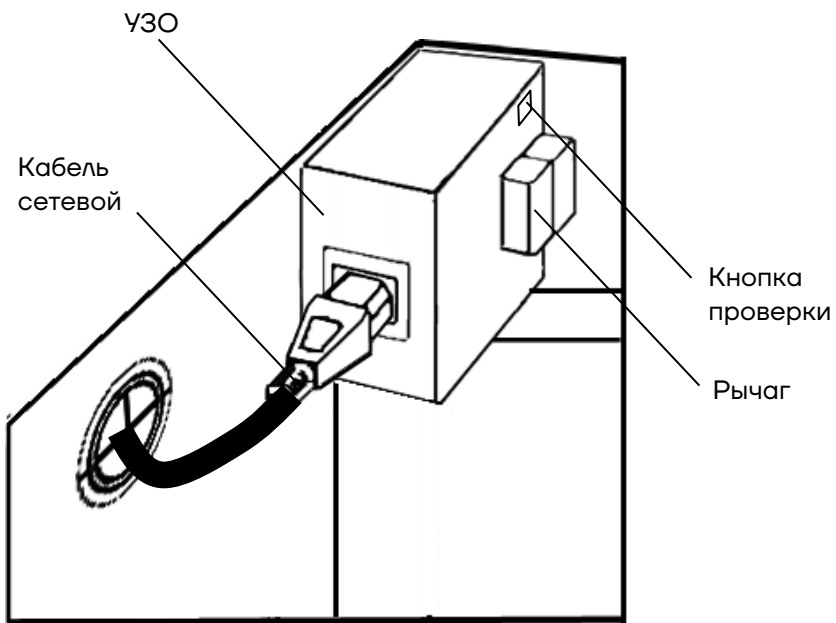

Во избежание рисков возгорания при коротком замыкании питание основных электронных составляющих КСО осуществляется через устройство защитного отключения (УЗО).

Габаритные размеры

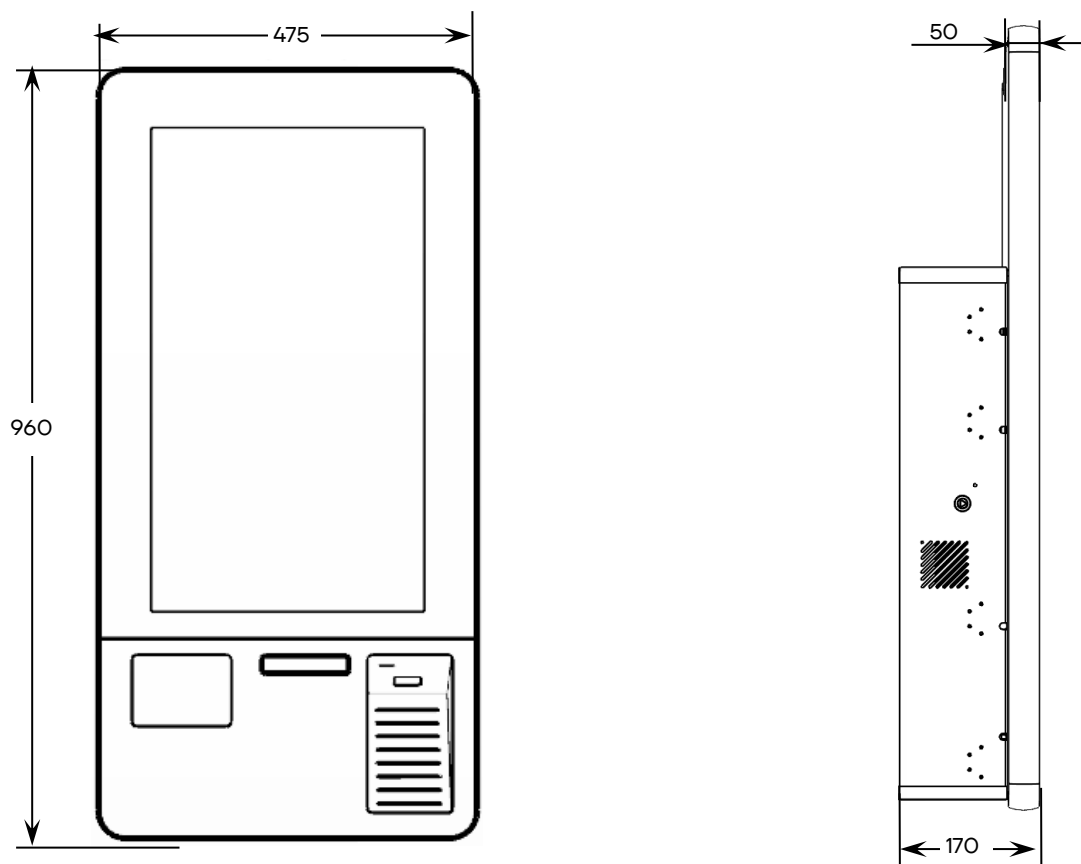

а) б)
 Рисунок 6. Габаритные размеры КСО в мм: а) высота и ширина КСО; б) глубина КСО

Технические характеристики

Характеристика	Значение
Процессор	Intel® Core™ i5 1135G7 4C/8T 2.4GHz 8M
Накопитель	M.2 128 GB / 256 GB
Оперативная память	DDR4 4GB / 8GB
Поддерживаемые ОС	Windows / Linux
Питание	12 V / 60 W x 2 (2.1 + 2.5)
Wi-Fi	2.4G
COM порты	RS-232 x 2
USB порты	USB 3.0 x 4 + 12V PowerUSB x 3 + 24V PowerUSB x 1
Вывод изображения	HDMI x 1 + VGA x 1

Характеристика		Значение
Сетевой интерфейс (LAN)		10/100/1000 Мб x 1
Сканер встраиваемый		Superlead 72 CJ
Динамик		5W x 2
Диагональ		27"
Разрешение		1920 x 1080 (16:9)
Сенсорная панель		Мультитач (10 касаний)
Размеры, мм		475 x 170 x 960
Масса, кг		28,5
Температура	эксплуатации	0 °С...+50 °С (при относительной влажности 20% - 90%)
	хранения	-20 °С..+70 °С (при относительной влажности 10% - 90%)

Подготовка к использованию

Требования безопасности

Перед допуском к эксплуатации КСО операторы и специалисты по обслуживанию и ремонту КСО должны пройти подготовку и инструктаж по технике безопасности. Лица, не прошедшие инструктаж по технике безопасности, к работе на КСО не допускаются.

- Место установки должно быть оборудовано трехполюсной розеткой. Подводку питающего напряжения сети 220 В к розетке осуществлять в соответствии с требованиями «Правил устройства электроустановок» (ПУЭ) и учетом квалификации помещений по степени опасности. Заземляющий контакт розетки должен быть присоединен к заземляющему устройству проводом с сечением не менее 1,5 мм².
- Запрещается оставлять включенную КСО без присмотра.
- Запрещается работа при вскрытом корпусе КСО.



Не разрешается подключать КСО к сети электропитания до ввода в эксплуатацию!

Порядок ввода КСО в эксплуатацию

Если транспортировка оборудования осуществлялась при низких температурах, то перед использованием КСО необходимо выдержать при комнатной температуре как минимум в течение 6 часов, не распаковывая.

Перед распаковкой КСО необходимо проверить целостность упаковки.

При распаковке КСО необходимо:

- проверить комплектацию;
- убедиться в отсутствии внешних дефектов, которые могли возникнуть в процессе транспортировки;
- проверить наличие и целостность заводских пломб.

При выборе места для установки КСО необходимо руководствоваться следующими указаниями:

- температура воздуха в помещении, в котором будет эксплуатироваться КСО, должна находиться в диапазоне от 0° С до +50° С;
- вблизи должны отсутствовать магнитные поля, в противном случае электромагнитные помехи могут повлиять на работу устройства;
- не допускается воздействие прямых солнечных лучей;
- не допускается использование КСО в местах вблизи открытого огня;
- не допускается использование КСО в местах вблизи радиаторов центрального отопления или нагревательных приборов (расстояние должно быть не менее 1 м), холодильных комнат или воздушных кондиционеров;
- не допускается использование КСО в местах с повышенной влажностью, а также в местах, где вода может попадать на КСО;
- необходимо исключать воздействие вибрации или ударов;
- нельзя загромождать вентиляционные отверстия устройства и препятствовать потоку воздуха каким-либо образом;
- к месту установки КСО должна быть подведена сеть электропитания с заземляющим проводом;
- нельзя использовать модем во время грозы.

Общие сведения по установке

Стойки для установки КСО

В зависимости от требований и типа торгового предприятия кассу самообслуживания АТОЛ 4271 можно установить в торговых залах разными способами: на пол с использованием высокой стойки AL.P809.11.000 или на стол с использованием стоек средней высоты AL.P809.13.100, AL.P809.13.200 или AL.P809.13.300.



Рисунок 7. КСО установлена на стойке: а) стойка AL.P809.11.000; б) стойка AL.P809.11.000 с установленным столом AL.P809.15.000; в) стойка AL.P809.13.100; г) стойка AL.P809.13.200; д) стойка AL.P809.13.200

Установка КСО на стойку

КСО на торговых площадях может быть установлена на стойку одной из модификаций, в зависимости от типа и требований торгового предприятия (см. раздел «Стойки для установки КСО»). Способы крепления КСО аналогичны для каждой из модификаций стоек, поэтому в данном разделе будет приведено описание установки КСО на стойку AL.P809.13.100.

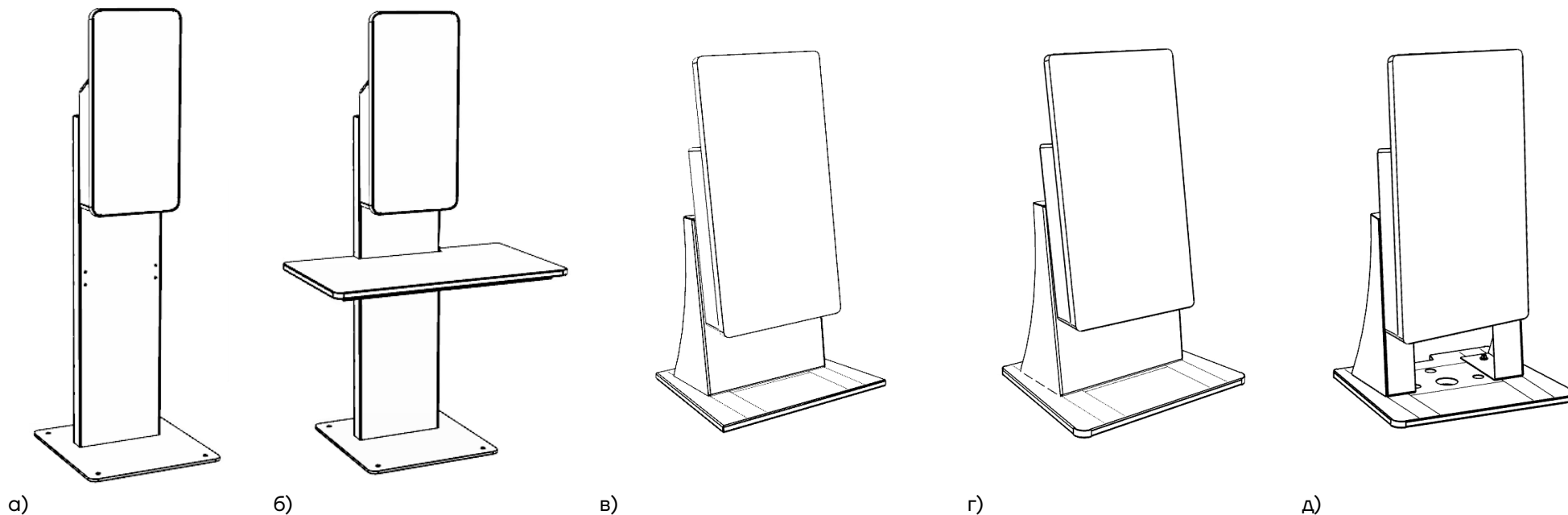

КСО поставляется с установленными крепежными элементами, далее приведено описание действий с учетом этого.

Для фиксации КСО на стойке нужно выполнить следующие действия:

- 1** Расположить КСО на рабочей поверхности, вкрутить винты для установки на стойку, причем расстояние между задней поверхностью КСО и шляпкой винта должна быть не менее 3 мм.

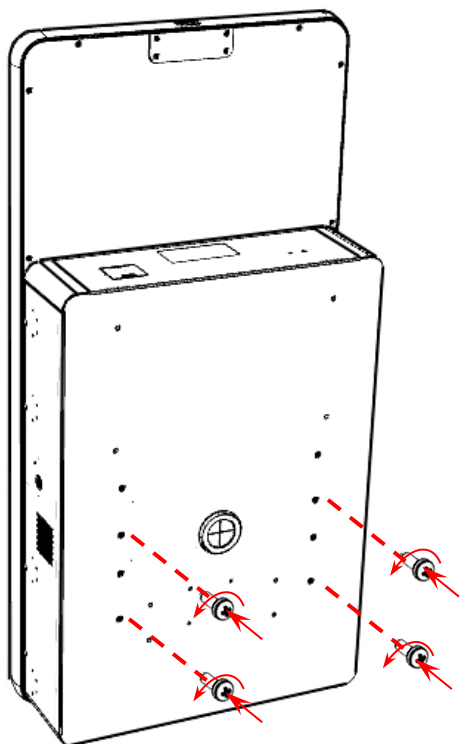

а)

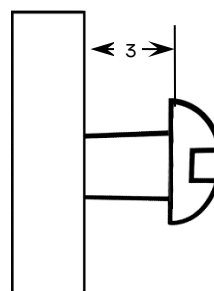

б)

Рисунок 8. Подготовка к установке КСО 4271 на стойку: а) вкрутить винты в отверстия; б) минимальное расстояние от поверхности задней стенки КСО и шляпкой винта (в мм)

2 Совместить заднюю стенку со стойкой, учитывая положение винтов на задней стенке КСО и положение отверстий на стойке – винты должны быть установлены в отверстия стойки, после этого сместить КСО вниз до упора.



Рисунок 9. Установка КСО на стойку

3 После этого КСО будет установлена на стойку (внешний вид КСО на стойке показан на рисунке 7).

Основные компоненты КСО

Встроенный сканер SuperLead 72 CJ

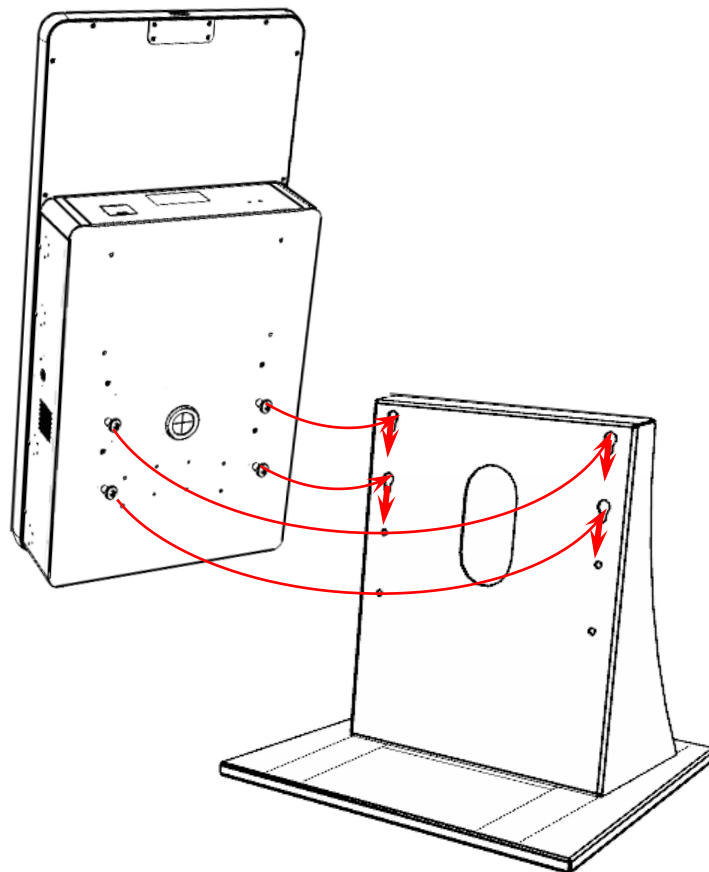
Технические характеристики сканера

Характеристика	Описание / Значение
Габаритные размеры: <ul style="list-style-type: none">- высота- ширина- толщина	<ul style="list-style-type: none">- 14,3 см (5,63 дюйма)- 14,9 см (5,86 дюйма)- 9,7 см (3,81 дюйма)
Масса, г	500
Напряжение и ток, без дополнительного сканера: <ul style="list-style-type: none">- в режиме ожидания;- в рабочим режиме	<ul style="list-style-type: none">- 5 V DC +/-10% @ 125ma (среднее значение)- 5 V DC +/-10% @ 480ma (среднее значение)
Поддерживаемые интерфейсы	<ul style="list-style-type: none">- USB- RS-232- Клавиатура- TGCS (IBM) 46XX через RS485
Поддерживаемые клавиатуры	Более 90 международных клавиатур
Интерфейс дополнительного сканера	USB
Скорость сканирования свайпом	До 100 дюймов/сек (254 см/сек) (для UPC 13 мил в предустановленном режиме)
Источник света	Два темно-красных LED (660 Нм)
Поле зрения для считывателя штрихкода: <ul style="list-style-type: none">- для считывания штрихкода- для получения изображения	<ul style="list-style-type: none">- 48,0° x 36,7°- 48,0° x 33,7°

Характеристика	Описание / Значение
Датчик изображений: – для считывания штрихкода – для получения изображения	– глобальный затвор 1280 x 960 – глобальный затвор 1280 x 880
Минимальная контрастность печати	Минимальная разница отражений 25%
Угол (для 3-дюймового штрихкода Code 39 20 мил, стандарт): – поворота; – наклона; – смещения	– 360°; – ± 70°; – ± 70°
Поддерживаемый формат изображения	Экспорт изображения в форматах: Bitmap, JPEG или TIFF
Скорость передачи изображения: – USB 2.0; – RS-232	– до 12 Мбит/с; – до 115 кбит/с
Время передачи изображения	Для обычных USB-приложений время передачи сжатых изображений JPEG размером 100 Кб составляет около 0,25 с
Качество изображения	210 пикселей на дюйм (минимальное разрешение размера шрифта: 7), 4 x 6 дюймов (10,2 x 15,2 см); документ @ 3,0 дюйма (7,62 см)
Диапазон освещения	От темноты (0 fcd) до 450 fcd искусственного освещения и 10000 fcd прямого солнечного света
Возможность декодирования символов:	
1D	– UPC/EAN (UPCA/UPCE/UPCE1/EAN-8/ EAN-13/JAN-8/JAN-13 plus supplementals, ISBN (Bookland), ISSN, Coupon Code); – Code 39 (Standard, Full ASCII, Trioptic, Code 32 (Italian Pharmacode)); – Code 128 (Standard, Full ASCII, UCC/EAN-128, ISBT-128 Concatenated);

Характеристика	Описание / Значение
	<ul style="list-style-type: none"> - Code 93; - Codabar/ NW7, 2 of 5 (Interleaved 2 of 5, Discrete 2 of 5, IATA, Chinese 2 of 5, Matrix 2 of 5, Code 11); - MSI Plessey; - GS1 DataBar (Omnidirectional, Truncated, Stacked, Stacked Omnidirectional, Limited, Expanded, Expanded Stacked)
2D	<ul style="list-style-type: none"> - Коды (CC-A, CC-B, CC-C), - TLC-39, - Aztec (стандартный MaxiCode, DataMatrix/ECC 200 (стандартный, обратный, GS1) (стандартный, обратный, микро, GS1), - Chinese Sensible (Han Xin)
Минимальное разрешение элемента: <ul style="list-style-type: none"> - Code 39; - UPC 60%, без штрихкода UPC более высокой плотности; - PDF417; - Datamatrix; - QR Code 	<ul style="list-style-type: none"> - 3 mil; - 7,8 mil; - 4 mil; - 7,5 mil; - 7,5 mil

Встроенная ККТ

Для соответствия всем требованиям, установленным Федеральным законом № 54-ФЗ «О применении контрольно-кассовой техники при осуществлении расчетов в Российской Федерации», к КСО обязательно должна быть подключена ККТ, внесенная в реестр контрольно-кассовой техники. Для используемого экземпляра ККТ обязательно должны быть выполнены следующие условия:

- ККТ зарегистрирована в ФНС, реквизиты регистрации внесены в ККТ;
- в ККТ настроен обмен с ОФД, аккредитованным ФНС;
- в ККТ выполнены настройки для выполнения расчетов – приеме денежных средств от покупателя.



В данную модель КСО может быть установлена ККТ АТОЛ 27Ф или АТОЛ 22 v2 Ф.

Более подробная информация о выполнении регистрации ККТ в ФНС и об обмене данными с ОФД изложена в документации на используемую модель ККТ.

В КСО должна быть выполнена настройка работы с ККТ согласно документации на используемую модель ККТ.

Внешнее оборудование, подключаемое к КСО

Весы

К КСО можно подключить весы для взвешивания товара, приобретаемого покупателем. При подключении и использовании весов необходимо выполнить настройку КСО для работы с весами данной модели, также необходимо использовать документацию на весы используемой модели.

Банковский терминал

Для оплаты приобретаемых товаров безналичным способом к КСО можно подключить банковский терминал. Для корректной работы КСО с банковским терминалом необходимо выполнить соответствующие настройки КСО и банковского терминала, для работы с банковским терминалом нужно использовать документацию на используемый банковский терминал.

Внешний сканер штрихкодов

В КСО встроен сканер штрихкодов, но при необходимости к КСО можно подключить внешний сканер штрихкодов, например, для сканирования крупногабаритных товаров, штрихкод которых сложно расположить в области сканирования встроенного сканера КСО.

Работа с КСО

Общие положения

Перед началом работы с КСО должны быть выполнены настройки работы с подключенным внешним оборудованием: ККТ, весы, банковский терминал и т.д. (см. раздел «Внешнее оборудование, подключаемое к КСО»).

В КСО установлено кассовое ПО Frontol 6, в котором реализован режим кассы самообслуживания. Данный режим позволяет работать с КСО как обученному кассиру, так и неподготовленному покупателю. Интерфейс ПО интуитивно понятен и не требует специального обучения и подготовки. Перед началом работы с КСО необходимо установить ПО Frontol 6, настроить нужный режим работы, ввести значения реквизитов, соответствующих данному режиму (подробнее об установке и настройке ПО изложено в документах «Frontol 6. Руководство администратора» и «Флип-касса. Руководство по настройке и использованию», которые представлены на сайте компании АТОЛ).

Оформление и оплата кассового чека на КСО

В крупных торговых точках с большим количеством покупателей можно, не задерживаясь в очередях, самостоятельно оформить покупку: зарегистрировать каждую товарную позицию в кассовом чеке, взвесив при необходимости, затем оплатить чек безналичным способом оплаты, используя банковский терминал. Для этого нужно выполнить следующие действия:

1 Собрать необходимые товары, подойти к КСО. На дисплее будет отображено одно из возможных сообщений:

1.1 «Касса свободна» – для начала оформления кассового чека можно:

- нажать на кнопку **Начать покупки**;
- отсканировать штрихкод любого из приобретаемых товаров.

1.2 «Спасибо за покупку!» – в случае если после ухода предыдущего покупателя прошло слишком мало времени, при этом нужно нажать на кнопку **Заккрыть**, затем одно из действий пункта 1.1 данного раздела.

1.3 «Хотите продолжить?» – в случае если предыдущий покупатель не закончил оформление чека, при этом нужно нажать на кнопку **Нет**, затем выполнить одно из действий пункта 1.1.

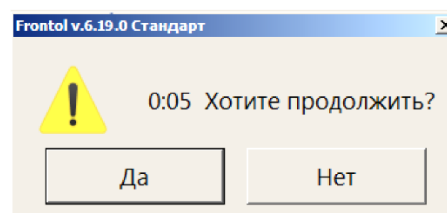
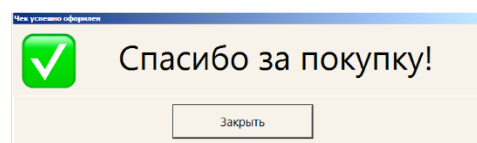
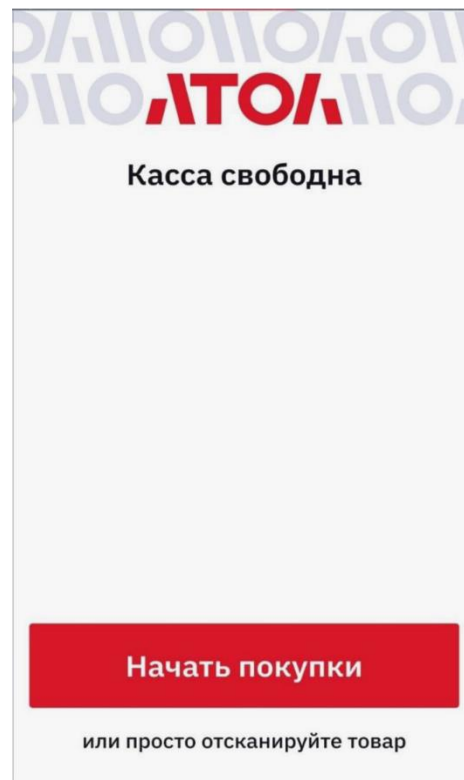

2 Далее откроется основное окно, в котором по мере добавления товаров в чек отобразится каждая товарная позиция с указанием количества товара, цены, скидки на товар и суммы товарной позиции. При сканировании штрихкода товара нужно учитывать тип приобретаемого товара:

- немаркированный товар (например, хлеб, конфеты, овощи) – дополнительные штрихкоды сканировать не нужно;
- маркированный товар – товар который имеет обязательную маркировку (например, молочная или табачная продукция), после сканирования первого штрихкода нужно отсканировать штрихкод с кодом маркировки;
- алкогольная продукция, на которую нанесена акцизная марка, в этом случае сначала нужно отсканировать штрихкод товара, затем акцизную марку.

№	Товар	Кол-во	Цена	Скидка	Сумма
---	-------	--------	------	--------	-------



В КСО реализован контроль срока годности товара, в случае если товар просрочен, то экране отобразиться соответствующее уведомление (подробнее см. раздел «Особенности работы с КСО»). В этом случае рекомендуется обратиться к сотруднику магазина.



В ПО КСО реализована возможность проверки возраста покупателя, в случае если на экране отобразится соответствующее уведомление (см. раздел «Особенности работы с КСО»).

3 После сканирования всех штрихкодов товаров нужно нажать на кнопку **К оплате**, в открывшемся окне можно выбрать способ оплаты – нажать на кнопку **Оплата картой**.

На этом этапе можно вернуться к списку покупок (нажать на кнопку **Назад к покупкам**) или отменить оформление чека (нажать на кнопку **Отменить покупку**).

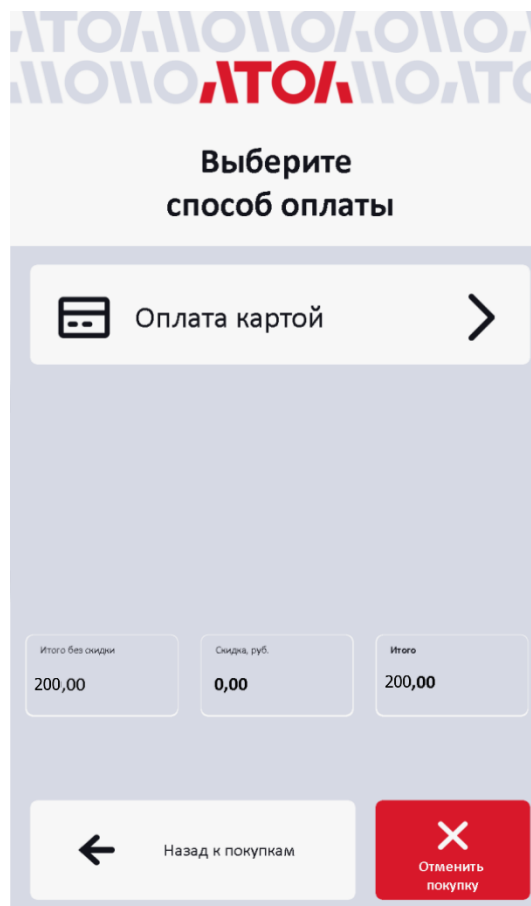

Возможность оплаты несколькими способами должна быть предварительно настроена в КСО, в противном случае будет доступен только один способ оплаты – банковской картой.

4 Далее нужно выполнить оплату чека, считав банковскую карту с использованием подключенного банковского терминала. При удачной оплате на экране КСО отобразится сообщение «Спасибо за покупку!», кассовый чек будет автоматически закрыт, электронная форма чека будет отправлена ФНС через оператора фискальных данных (подробнее изложено в документации на используемую модель ККТ).

Особенности работы с КСО

При работе с кассой самообслуживания возможны случаи, в которых будут выведены дополнительные информационные сообщения о необходимости выполнения каких-либо действий или вызова администратора торгового зала.



Внешний вид интерфейсный окон и сообщений может отличаться от приведенных в данном документе.

Далее приведен перечень возможных ситуаций.

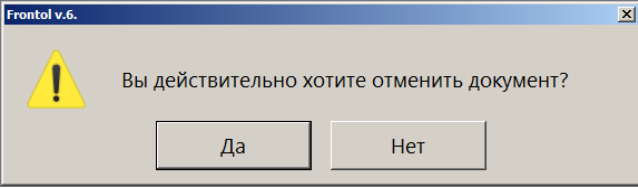
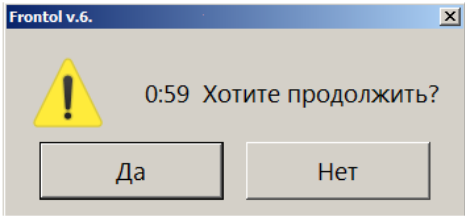
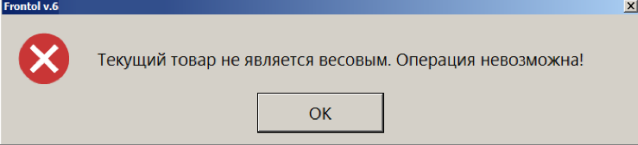
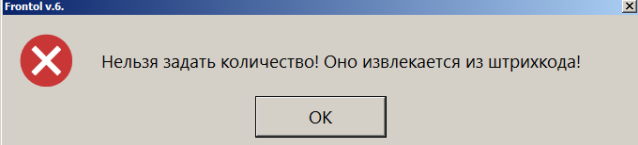
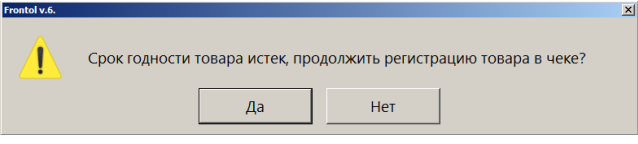
Сообщение на экране КСО	Описание действий
Немаркированные товары	
	<p>При необходимости отмены оформления покупки нужно нажать кнопку Да, в случае если кнопка отмены нажата случайно, то нажать на кнопку Нет.</p>
	<p>Для подтверждения нужно нажать на кнопку Да, для отмены – кнопку Нет. В случае если покупатель не выполняет никаких действий, то по прошествии времени оформление покупки будет автоматически отменено.</p>
	<p>Отменить взвешивание товара, нажав на кнопку ОК.</p>
	<p>Для данного товара не требуется вводить количество, отменить действие, нажав на кнопку ОК.</p>
	<p>Срок годности данного товара истек, для продолжения оформления покупки нужно нажать на кнопку Да, для отмены – кнопку Нет (рекомендуется обратиться к сотруднику магазина).</p>

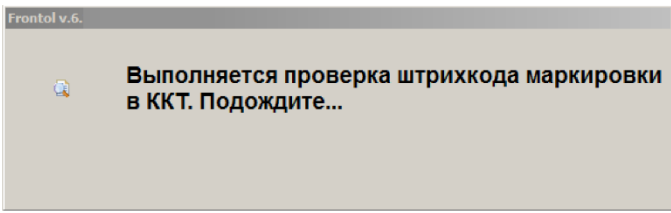
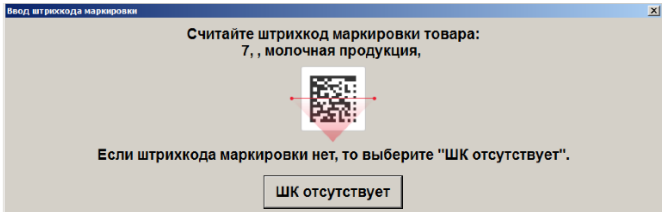
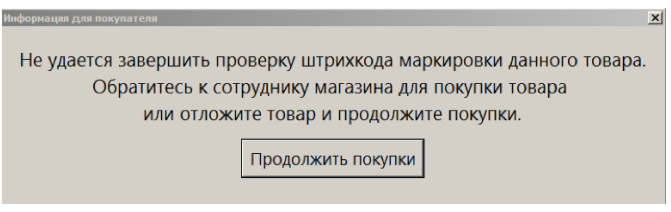
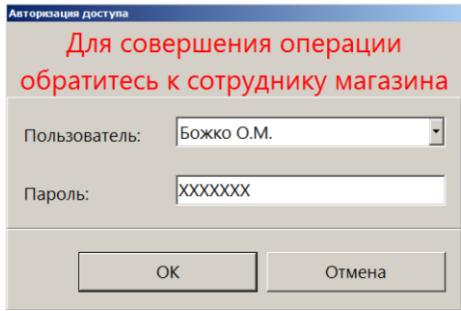
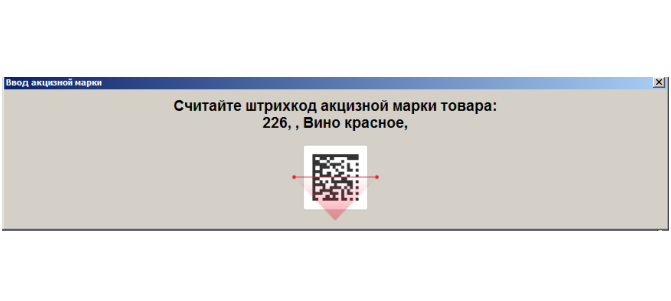
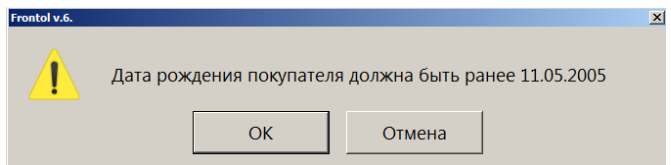
Сообщение на экране КСО	Описание действий
Маркированные товары	
	<p>Дождаться проверки кода маркировки.</p>
	<p>Скачать второй штрихкод маркированного товара или нажать на кнопку ШК отсутствует.</p>
	<p>Отложить или отменить покупку товара (нажать на кнопку Продолжить покупки), или обратиться к сотруднику магазина. В случае обращения, сотрудник должен вести свои данные и пароль, выполнить действия по устранению неполадки.</p>
	
Алкогольная продукция с акцизной маркой	
	<p>Нужно считать штрихкод акцизной марки, в случае если в КСО настроен контроль возраста, то будет выведено соответствующее сообщение. Для отмены действия нужно нажать на кнопку Отмена, для продолжения оформления обратиться к сотруднику торгового зала, который проверит возраст покупателя и либо отменит, либо подтвердит возможность приобретения алкогольной продукции.</p>
	

Перечень возможных неисправностей

Наименование неисправности	Вероятная причина	Способ устранения
КСО не включается	Кабель сетевой не подключен к разъему питания 220В или к сети питания.	Подключить кабель к разъему питания 220В и(или) к сети питания, включить питание – перевести переключатель питания в положение «I» (включено), нажать на кнопку загрузки ОС.
	Отключен или поврежден кабель переключателя питания.	Обратиться в АСЦ.
	Поврежден разъем материнской платы для подключения блока питания.	
	Повреждена материнская плата.	
	Поврежден блок питания или исчерпан его ресурс.	
	Повреждено/перегорело УЗО по причине короткого замыкания или скачка напряжения.	
	Блок питания не подключен к разъему питания 220В через УЗО.	
Не работает ЖК-дисплей	Кабель ЖК-дисплея не подключен к ЖК-дисплею и(или) к материнской плате либо кабель поврежден.	Обратиться в АСЦ.

Наименование неисправности	Вероятная причина	Способ устранения
	Плата-инвертор не подключена к ЖК-дисплею и(или) к материнской плате.	Обратиться в АСЦ.
	Поврежден разъем материнской платы для подключения ЖК-дисплея.	
	Повреждена плата-инвертор.	
	Поврежден ЖК-дисплей.	
Сенсорная панель (экран) не реагирует на нажатия	Поврежден или не подключен шлейф сенсорной панели к плате управления сенсорной панели либо шлейф поврежден.	Обратиться в АСЦ.
	Плата управления сенсорной панели не подключена к разъему материнской платы либо поврежден кабель платы управления	
	Поврежден разъем материнской платы для кабеля платы управления сенсорной панели.	
	Повреждена сенсорная панель.	

Наименование неисправности	Вероятная причина	Способ устранения
Не функционируют подключенные к разъемам платы интерфейсной USB-устройства	Плата интерфейсная не подключена к разъему материнской платы либо поврежден кабель.	Обратиться в АСЦ.
	Плата интерфейсная не подключена к разъемам блока питания.	
	Поврежден кабель для подключения к материнской плате.	
	Повреждена плата интерфейсная	
	Поврежден разъем материнской платы для кабеля платы интерфейсной.	
Встроенный сканер не сканирует штрихкоды товаров	Встроенный сканер штрихкодов не подключен к разъему материнской платы.	Обратиться в АСЦ.
	Кабель сканера штрихкодов поврежден.	
	Поврежден разъем сканера для подключения к материнской плате.	
	Поврежден сканер штрихкодов.	
	Сканер не запрограммирован и не читается штрихкод данного типа	Убедиться, что сканер запрограммирован таким образом, чтобы он мог считывать тип сканируемого штрихкода.
	Штрихкод был декодирован, но данные не переданы ПО КСО	Обратиться в АСЦ.

Наименование неисправности	Вероятная причина	Способ устранения	
	Тип штрихкода не поддерживается или не запрограммирован	Попробуйте отсканировать другой штрихкод с тем же типом штрихкода.	
	Штрихкод поврежден	Переместить штрихкод в область считывания штрихкодов.	
КСО не работает по сети Wi-Fi и(или) GSM	GSM	Не установлена сим-карта	Установить сим-карту в слот материнской платы.
		Нет денежных средств на счету	Пополнить счет.
		В КСО не выполнена настройка работы по беспроводным интерфейсам Wi-Fi и(или) GSM	Выполнить настройку работы по беспроводным интерфейсам Wi-Fi и(или) GSM.
		Поврежден слот для сим-карты на материнской плате	Обратиться в АСЦ.
	GSM/Wi-Fi	Антенна не подключена к разъему модуля GSM/Wi-Fi	
		Не установлен или поврежден модуль GSM/Wi-Fi	
		Поврежден разъем материнской платы для подключения модуля GSM/Wi-Fi	
GSM/Wi-Fi	Поврежден кабель антенны GSM и(или) Wi-Fi.		

Наименование неисправности	Вероятная причина	Способ устранения
КСО «не видит» установленный блок внешней памяти	Неисправен/поврежден разъем для подключения блока памяти.	Обратиться в АСЦ.
	Блок памяти не подключен к материнской плате.	
Встроенная ККТ не печатает кассовые чеки	ККТ выключена или не подключена к КСО.	Включить ККТ или подключить ККТ к КСО по одному из возможных интерфейсов.
	ККТ не настроена для работы с КСО.	Выполнить настройку ККТ согласно документации на используемый экземпляр ККТ. Настроить КСО для работы с данной ККТ.
	ККТ не настроена на печать кассовых чеков	Настроить ККТ (см. документацию на используемый экземпляр ККТ).
ККТ не функционирует корректно	ККТ не настроена.	Выполнить настройку ККТ согласно документации на ККТ данной модели.
Подключенный банковский терминал не функционирует	Банковский терминал не подключен к КСО.	Подключить терминал к КСО по одному из возможных интерфейсов.
	В КСО не настроена работа с банковским терминалом данной модели.	Выполнить настройку КСО.
	Информация об оплате безналичным способом не передается КСО.	Проверить работоспособность банковского терминала, при обнаружении неисправности, устранить неисправность или использовать другой исправный экземпляр банковского терминала.

Наименование неисправности	Вероятная причина	Способ устранения
Подключенные весы не функционируют	Весы не подключены к КСО.	Подключить весы к КСО по одному из возможных интерфейсов.
	В КСО не настроена работа с весами данной модели.	Выполнить настройку КСО.
	Информация о весе товара не передается КСО.	Проверить исправность весов, в случае обнаружения неисправности, устранить неисправность или использовать другой исправный экземпляр весов.
Подключенный внешний сканер штрихкодов не сканирует штрихкод	Вероятные причины неработоспособности аналогичны причинам неработоспособности встроенного сканера штрихкодов.	См. описание для встроенного сканера штрихкодов и документацию на используемую модель сканера штрихкодов.

Руководство по эксплуатации

Версия документа от 14.03.2024

Компания АТОЛ

ул. Годовикова, д. 9, стр. 17, этаж 4,
пом. 5, Москва 129085

+7 (495) 730-7420

www.atol.ru

